



VERASOL[®]

TARASY • OGRODY LETNIE • WIATY



INSTRUKCJA MONTAŻU - GWARANCJA - CERTYFIKAT

Instrukcja montażu

Przeznaczenie:	Zadaszenie tarasu Greenline:	Profile mają różny obwód W modelu. Greenline nie ma płytek gumowych, ozdobnych listew rynny ani przekątnych
	Zadaszenie tarasu Profileline:	Z poszyciem dachu z poliwęglanu bez rynny XS z profilem wsuwany
	Szklany dach Profileline:	Różne odstępki między dźwigarami
		Bez taśmy przeciwpływowej i folii aluminiowej
	Zadaszenie tarasu Highline:	W wyposażeniu profile wzmacniające, różny montaż
		<i>Szczegóły można uzyskać u dystrybutora</i>

Poniższe symbole zastosowano w niniejszych przepisach montażowych:



Używać wiertarki



Obrócić profil o 180 stopni



Używać młotka



Używać piły do metalu



Wymagana jest siła



Pistolet do uszczelniania



Używać noża introligatorskiego



Wykonać co najmniej we 2 osoby



Wiertło do otworów



Ustawienie w poziomie



Sprawdzenie



Kątownik



Wiertło do metalu 3 mm

Wymiary

- B = szerokość strony zewnętrznej słupka
- D = głębokość, środek słupka
- HO = wysokość przedniej strony zadaszenia tarasu
- HV = różnica wysokości 13,5 cm na metr
- HB1 = wysokość zadaszenia tarasu od strony ściany (bez profilu)
- HM = wysokość profilu ściany 14,5 cm
- HB2 = wysokość zadaszenia tarasu od strony ściany (z profilem)

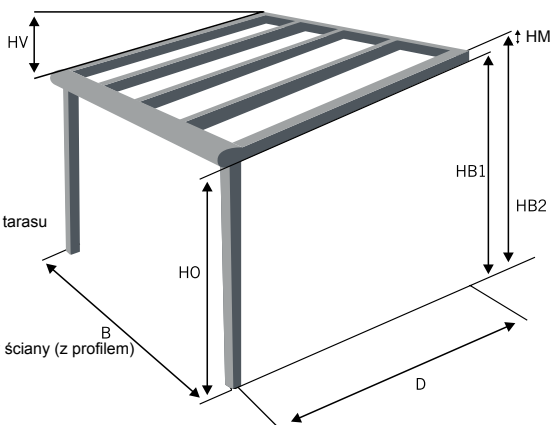

Przygotowanie części

Montaż rynny: normalna osłona rynny

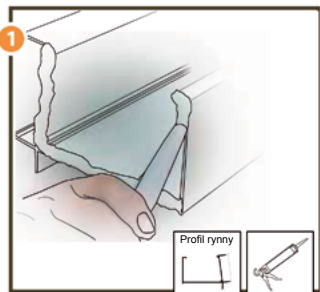

Nanieść uszczelniacz silikonowy na zewnętrznych końcach profilu rynny.

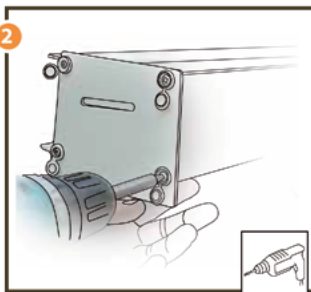

Przykręcić płyty końcowe na profilu rynny za pomocą 4 śrub samogwintujących z osłonką. Zaczepić zaślepki na śrubach samogwintujących.

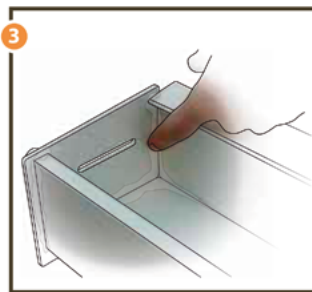

Rozprowadzić uszczelniacz silikonowy po zewnętrznej stronie profilu rynny gładko i w sposób zabezpieczający przed przedostawaniem się wody.

Montaż rynny: opcjonalnie luksusowa osłona rynny

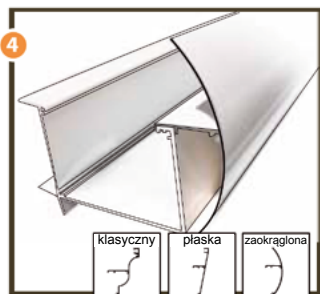

Umieścić listwę ozdobną nad profilem rynny.

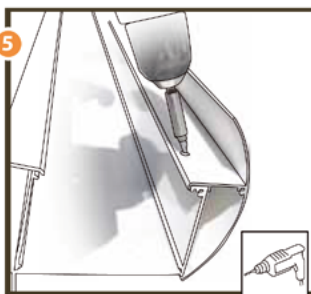

Przykręcić osłonę na profilu rynny za pomocą śrub samogwintujących co 750 mm

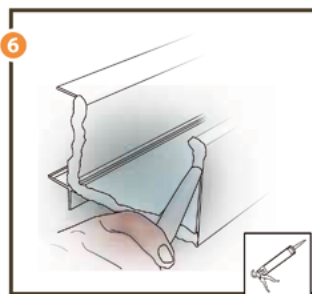

Nanieść uszczelniacz silikonowy na zewnętrznych końcach profilu rynny.

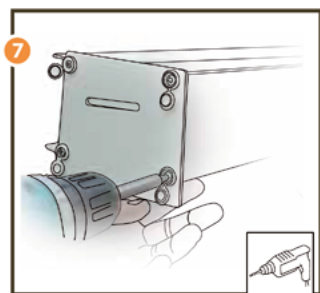

Przykręcić płyty końcowe na profilu rynny za pomocą 4 śrub samogwintujących z osłonką. Zaczepić zaślepki na śrubach samogwintujących.

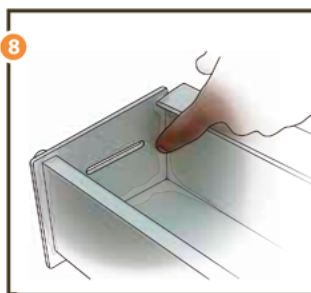

Rozprowadzić uszczelniacz silikonowy po zewnętrznej stronie profilu rynny gładko i w sposób zabezpieczający przed przedostawaniem się wody.



Przygotowanie profili pośrednich

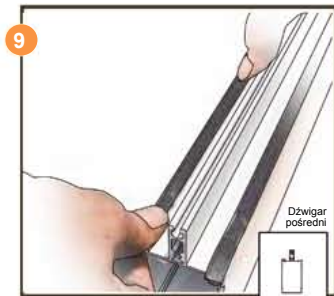

Rozciągnąć gumę na całej długości w otworach dźwigarów pośrednich. Guma zapewnia amortyzację płyt poliwęglanowych.



Dociąć gumy po stronie rynny na właściwą długość. Dociąć gumy po stronie ściany na długość 30 mm.



Przygotowanie profili bocznych



Rozciągnąć gumę na całej długości w otworach dźwigarów bocznych. Guma zapewnia amortyzację w płytach poliwęglanowych.



Powtórzyć poprzedni krok na lewym i prawym dźwigarze bocznym.

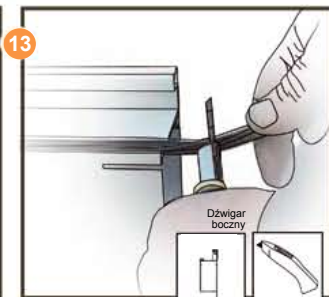

Dociąć gumę po stronie rynny na właściwą długość. Dociąć gumę po stronie ściany na długość 30 mm.

Profil ściany

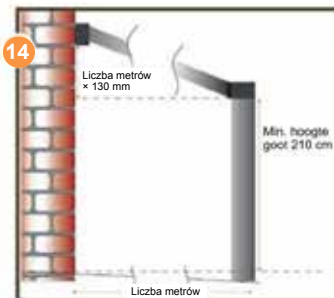

Ustalić wysokość rynny z rozstawem 13,5 cm/metr ($H_o = D \times 13,5 - HB1$). (Spójrz na stronę 1)



Wywiercić otwory na kołki wbijane w profilu ściany za pomocą wiertła do metalu. Wywiercić otwory mocujące w profilu ściany co 750 mm.



Przytrzymać profil przy ścianie, aby wywiercić otwory mocujące w kamieniach. (2 osoby) Przytrzymać profil ściany w poziomie. Odrysować profil na ścianie.

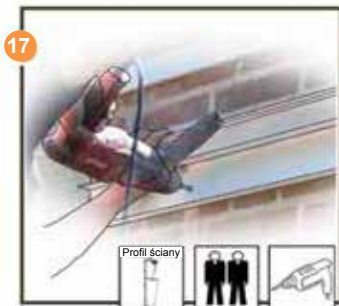

Wywiercić otwory na kołki wbijane w profilu ściany.



Przytrzymać profil przy ścianie (2 osoby) i sprawdzić, czy został ustawiony w poziomie. Wywiercić otwory mocujące w ścianie co 750 mm.



Zamocować profil na ścianie za pomocą kołków wbijanych. (2 osoby) Wbić kołki młotkiem w otwory mocujące. Wkręcić ostatni kołek wbijany w ścianę.



Usunąć tłuszcz z profilu ściany na górze koło ściany.



Uszczelnić spoinę między ścianą a profilem za pomocą uszczelniacza silikonowego.



Rozprowadzić uszczelniacz silikonowy gładko i w sposób zabezpieczający przed przedostawaniem się wody.

Spilować słupki na wymiar

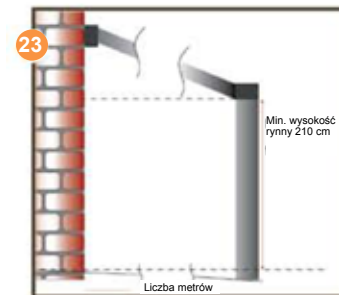

Obliczyć długość słupka aluminiowego. Długość słupka aluminiowego = (Ho + rozstaw kostki brukowej + przestrzeń mocowania). Odrysować słupek aluminiowy dookoła na obliczonej długości.



Spilować słupek aluminiowy. Powtórzyc krok 14 dla drugiego słupka aluminiowego. Spilować drugi słupek aluminiowy na właściwą długość.



Jeżeli odpływ wody nie jest podłączony do kanalizacji:
 a. Ustalić, w którym słupku aluminiowym musi znaleźć się odpływ wody.
 b. Wywiercić otwór odpływu wody wiertłem do otworów 80 mm.

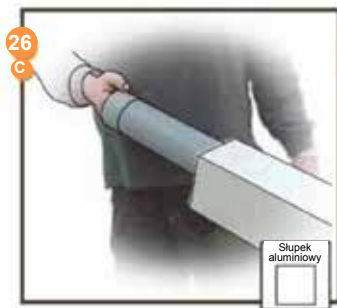

Wsunąć rurę PCW w słupek aluminiowy.



Nakleić kolanko PCW na rurę PCW (nie ma standardowo w zestawie).



Ustawianie słupków

Ustawianie słupka na tarasie

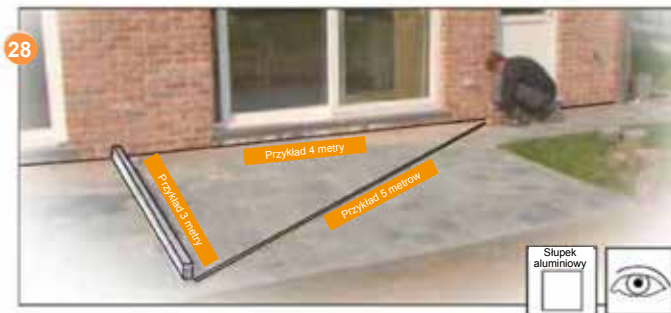

Zmierz odległość od słupka do ściany.

Uwaga! Odległość mierzyć pod kątem prostym.

Zastosować przy tym twierdzenie Pitagorasa:

- odmierzyć 4 metry wzdłuż ściany,
- odmierzyć 3 metry w poprzek ściany,
- upewnić się, że bok nachylony ma 5 metrów, wtedy kąt jest prosty.

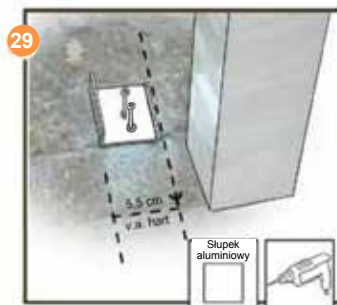

Narysować, gdzie przed słupkami znajdują się kątowniki połączeniowe. Środek słupka aluminiowego wyznacza głębokość dachu.

Na przykład 300 cm odstepu = 294,5 cm od elewacji. Wywiercić otwory. Przykręcić kątowniki połączeniowe do tarasu.



Nasunąć słupek aluminiowy na kątowniki połączeniowe. Ustawić słupek aluminiowy w poziomie.



Wywiercić dwa otwory mocujące w słupku aluminiowym dla każdego kątownika połączeniowego.

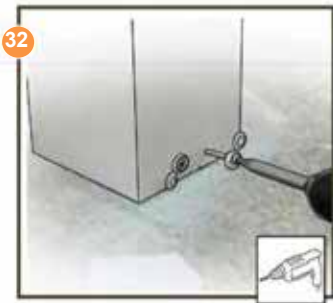

Przykręcić słupek aluminiowy do kątowników połączeniowych za pomocą śrub samowintujących z osłonką. Zaczepić zaślepki na śrubach samowintujących.



Słupek z odpływem wody umieścić w ziemi

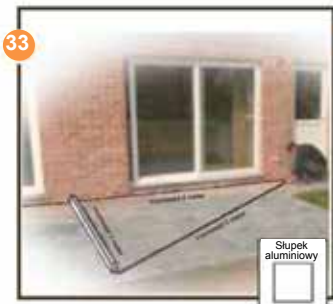

Zmierzyć odległość od słupka do ściany. Uwaga! Odległość mierzyć pod kątem prostym (patrz rys. 28).

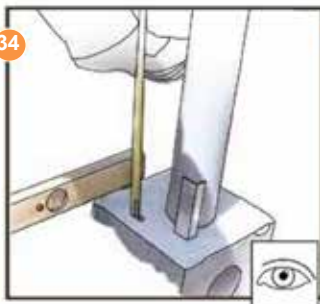

Umieścić blok betonowy w ziemi. I zabetonować gotowym, workowanym betonem (2 worki 20 kg). Do otrzymania stabilnych fundamentów. Zadbać, aby górna krawędź bloku betonowego znajdowała się co najmniej 5 cm pod poziomem gruntu.

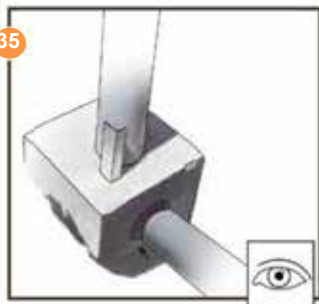

Podłączyć odpływ wody z bloku betonowego do kanalizacji.



Nasunąć rurę PCW na odsłonięty element odpływu wody bloku betonowego. Nakleić rurę PCW na odsłonięty element.

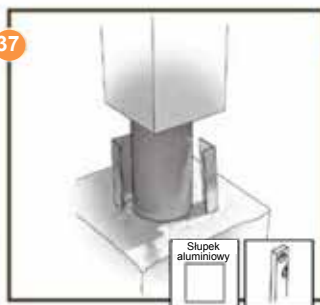

Nasunąć słupek aluminiowy na rurę PCW i kątowniki połączeniowe. Ustawić słupek aluminiowy w poziomie.



Wywiercić dwa otwory mocujące w słupku dla każdego kątownika połączeniowego. Przykręcić słupek do kątowników połączeniowych za pomocą śruby samowintującej z osłonką. Zaczepić zaślepki na śrubach samowintujących.

Budowa

Wstawianie rynny

39



Położyć rynnę na słupkach. Sprawdzić, czy rynnę jest ułożona w poziomie. Przykręcić rynnę do słupków 2 śrubami samogwintującymi z osłonką i zaczeplić zaślepki na śrubach samogwintujących.



Montaż dźwigara bocznego

40

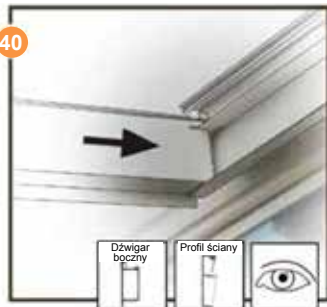

(lewy dźwigar boczny) Wsunąć dźwigar boczny w profil ściany. Wsunąć przyciętą prawą stronę w profil ściany. W razie potrzeby przewiercić wiertłem 3 mm.

41

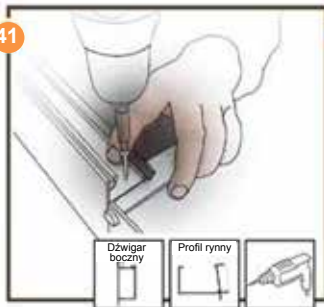

Przykręcić dźwigar boczny do profilu rynny za pomocą śruby samogwintującej. W razie potrzeby przewiercić wiertłem 3 mm.

42



Przykręcić dźwigar boczny do profilu rynny za pomocą śruby samogwintującej. W razie potrzeby przewiercić wiertłem 3 mm.

43

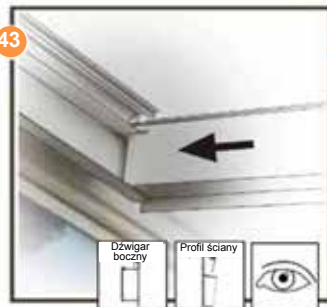

(Prawy dźwigar boczny) Wsunąć dźwigar boczny w profil ściany. Wsunąć przyciętą lewą stronę w profil ściany.

44

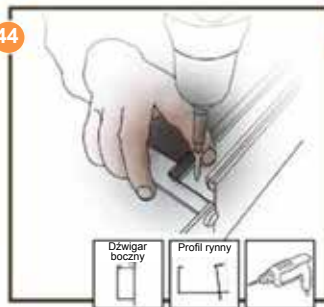

Przykręcić dźwigar boczny do profilu rynny za pomocą śruby samogwintującej.

45

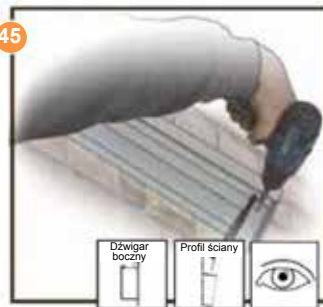

Przykręcić dźwigar boczny do profilu ściany za pomocą śruby samogwintującej. W razie potrzeby przewiercić wiertłem 3 mm.

Ustawianie oddzielnacza liści

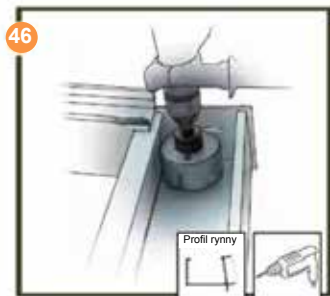

Ustalić, gdzie musi się znaleźć się odpływ wody. (Z prawej strony nad słupkiem aluminiowym) Wywiercić otwór odpływu wody wiertłem do otworów 80 mm.



Wstawić oddzielnacz liści w otwór odpływu wody. Zapewnić, aby oddzielnacz liści kończył się w rurze PCW. Uszczelnić oddzielnacz liści silikonem. Rozprowadzić uszczelniacz silikonowy gładko i w sposób zabezpieczający przed przedostawaniem się wody.

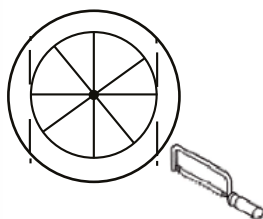

W rynnie XS odciąć kolnierze oddzielnacza liści.

Ustawianie oddzielnacza liści

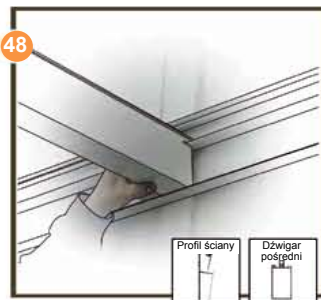

Wsunąć dźwigar pośredni w narysowanym odstępem w profil ściany i profil rynny. **Uwaga! Pozostawić 20 mm luzu od szerokości płyty. W przypadku szerokości płyt 980 mm + odstęp 1000 mm (środek dźwigara pośredniego).**

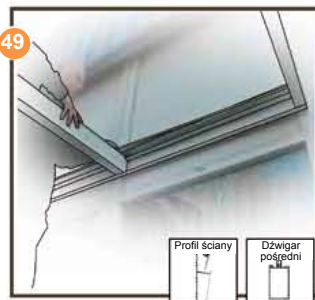

Zmierzyć w ścianie odstęp od dźwigara pośredniego do dźwigara bocznego. Wsunąć dźwigar pośredni na odpowiednią odległość. Zmierzyć w profilu rynny odstęp od dźwigarów pośrednich do dźwigara bocznego. **Uwaga! Popatrz na rysunek 48.**

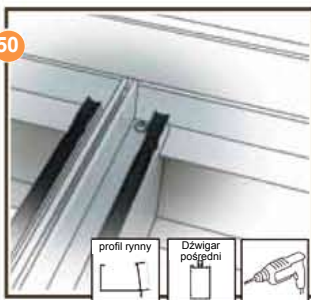

Przykręcić dźwigary boczne i dokręcić pod profilem rynny za pomocą śruby samogwintującej. Przykręcić dźwigary pośrednie i wkręcić pod profilem ściany za pomocą śruby samogwintującej.



Powtórzyć te kroki, aż wszystkie dźwigary pośrednie będą wstawione. Zwrócić uwagę na właściwe rozłożenie względem płyt dachowych.



Opcjonalnie listwy zatrzaskowe przed profilem ściany i rynną

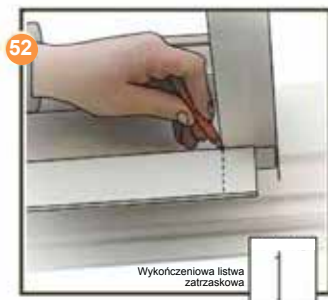

Zaznaczyć odstęp od profilu pośredniego do profilu bocznego na wykończeniowej listwie zatrzaskowej. Uwaga: listwy zatrzaskowe obok dźwigara bocznego należy dociąć na wymiar.

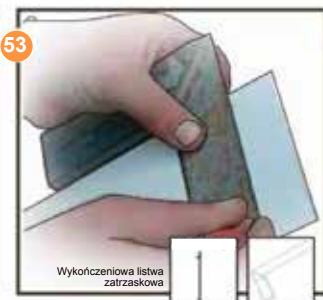

Zaznaczyć wykończeniową listwę zatrzaskową prostopadle.



Odciąć wykończeniową listwę zatrzaskową na zaznaczonej długości.



Zatrzasać wykończeniową listwę zatrzaskową w profilu ściany. Powtórzyć kroki, aż w profilu ściany znajdą się wykończeniowe listwy zatrzaskowe. (Opcja: powtórzyć dla profilu rynny)



UWAGA!

Jeżeli taras jest umieszczony na otwartym terenie lub ma ściany boczne, zalecamy:

- wstawienie opcjonalnych osłon gumowych,
- używanie opcjonalnych podpór betonowych.

Układanie płyt

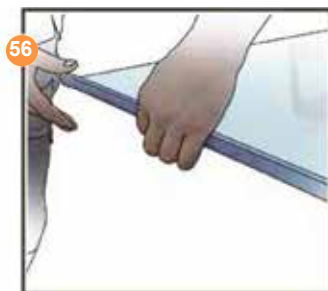

Nakleić taśmę przeciwpylową na stronę rynny płyty. Taśma przeciwpylowa zapobiega zanieczyszczeniu płyt w środku, ale zapewnia również usuwanie pary wodnej z płyty. **Uwaga! Naklejać dokładnie.**



Wsunąć aluminiowy profil skraplania po stronie rynny na płyty.

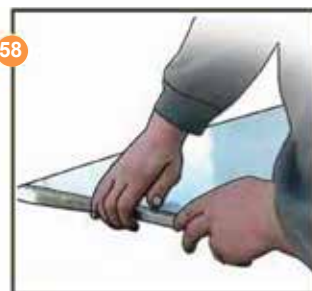

Nakleić taśmę aluminiową na stronie ściany płyty.

Uwaga! Strona UV płyty dachowej zawsze musi być skierowana do góry. Jest to podane na folii ochronnej płyty dachowej.

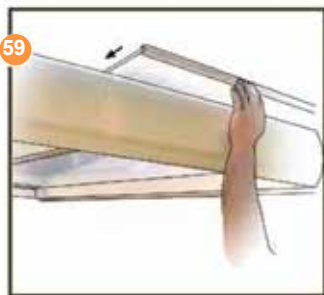

59 Ułożyć płyty na dźwigarze bocznym i dźwigarach pośrednich, zapewniając, aby aluminiowy profil skraplania znalazł się na stronie rynny, z uszczelką na dole.



60 Rozciągnąć gumę dachową w dźwigarach pośrednich. Pozostawić ostatni fragment koło rynny otwarty.



61 Uszczelnić aluminiowy profil skraplania po stronie rynny nad płytą za pomocą uszczelnacza silikonowego gładko i w sposób zabezpieczający przed przedostawaniem się wody.



62 Rozciągnąć gumę dachową całkowicie w dźwigarach pośrednich. Dociąć gumę dachową na właściwą długość.

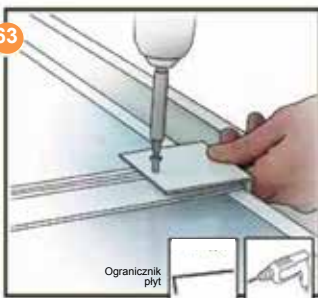

63 Wkręcić ogranicznik płyt koło rynny na dźwigarze pośrednim. Ogranicznik zapewni, że płyta nie zsuwa się do dołu.



64 Rozciągnąć gumę dachową całkowicie w dźwigarach pośrednich. Dociąć gumę dachową wzdłuż profilu skraplania.

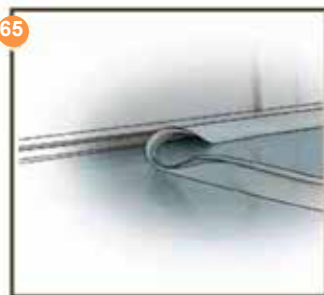

65 Rozciągnąć gumę ścienną w profilu ściennym. Dociąć taśmę gumową na właściwą długość.

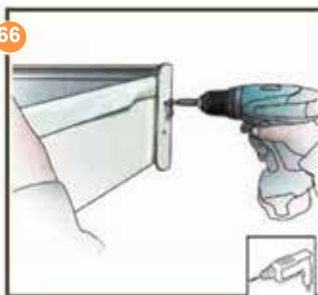

66 Przykręcić płyty końcowe na profilu ściany za pomocą 2 śrub samogwintujących z ostłonką. Zaczepić zaślepki na śrubach samogwintujących.

Opcjonalnie

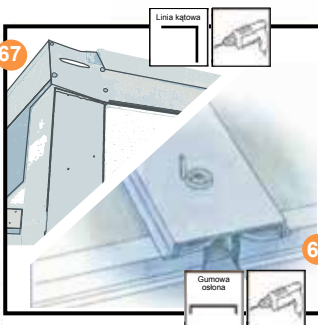

67: Przekątna z przodu na dźwigarach bocznych.

68: Osłony gumowe z przodu nad gumami dachowymi



Krokiew boczna

VZL 7605

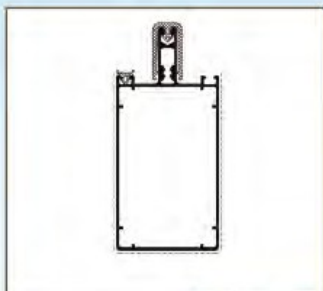

Krokiew środkowa

VTL 7604

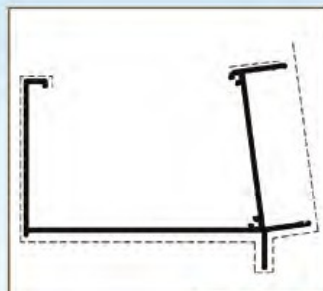

Profil rynny

VGT 006

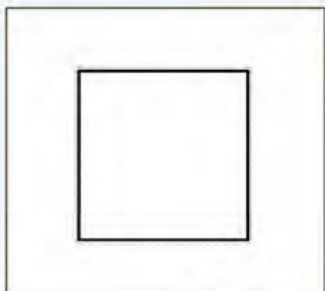

Profil aluminiowy

VPL 0081



Profil ściany

VMP 0008



Osłona zatrzaskowa

VKL 0007

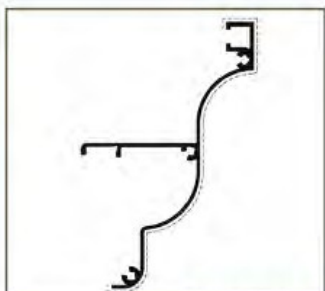

*Osłona rynny
(klasyczna)*

VGK 0003

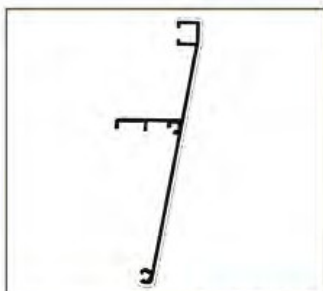

*Osłona rynny
(płaska)*

VGV 0004

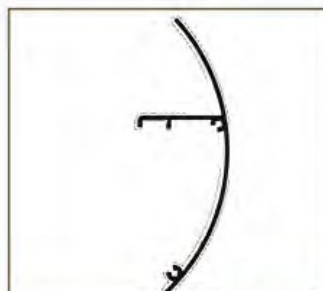

*Osłona rynny
(zaokrąglona)*

VGR 0005

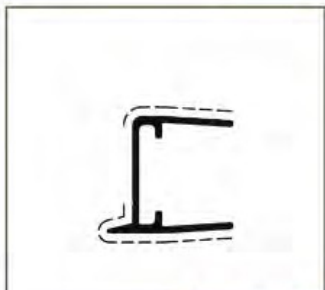

*Aluminiowy profil
kondensacyjny*

VUP 0013

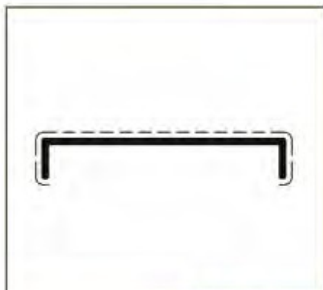

Osłona aluminiowa

VRA 6010

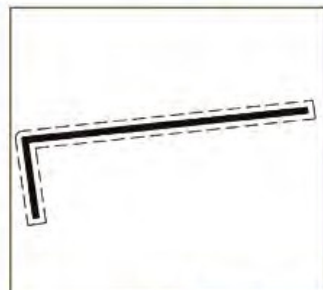

Blokada płyty

VPS 7020



®

CERTYFIKAT GWARANCJI

CERTYFIKAT GWARANCJI

Gratulujemy! Stali się Państwo posiadaczami produktu marki Verasol. Firma Verasol oferuje gwarancję w pełnym zakresie na swoje produkty: dachy tarasowe, ogrodzenia, werandy itp.

Data rozpoczęcia gwarancji jest identyczna z datą wystawienia faktury na zakupiony towar i obowiązuje w następujących sytuacjach:

- Na produkcie znajduje się oryginalne logo producenta – firmy Verasol
- Należność za fakturę została uregulowana.
- Produkt został zgłoszony w ciągu 30 dni od daty wystawienia faktury na stronie:
www.verasol.de/garantiecertifikat (należy dołączyć dokument zakupu)

Firma Verasol udziela gwarancji na:

- **Aluminium,**
zgodnie z certyfikatem RoHS & Rosenheim, 10 lat*
- **Powłoki,**
Zgodnie z normą Qualicoat 6, 7 lat*
- **Poliwęglany,**
produkcja zgodnie z ISO 900, 10 lat*
- **Guma**
Zgodnie z certyfikatem Polymer Institut (Licencja 65439), 5 lat*

** Gwarancja zależy od okresu eksploatacji (patrz wyżej)*

INFORMACJE DOTYCZĄCE CZYSZCZENIA: PO ZAMONTOWANIU

1. Wycyścić konstrukcję, stosując się do wytycznych poniżej za pomocą delikatnego środka czyszczącego albo specjalnego preparatu do czyszczenia ogrodu zimowego. Można ewentualnie użyć niewielkiej ilości płynu do mycia naczyń, aby usunąć ewentualne tłuste plamy.
2. Należy pamiętać, aby podczas prac budowlanych związanych z mocowaniem podpór natychmiast usuwać resztki cementu albo wapna, aby nie powstały żadne przebarwienia na częściach aluminiowych.
3. Do czyszczenia dachów poliwęglanowych powinno używać się szczotki oraz dużej ilości wody. Należy unikać piasku oraz drobnego kurzu, który może powodować zadrapania.
4. Ponadto istotne jest, aby po dokonaniu czynności czyszczących spłukać wszystko wodą, aby usunąć ewentualne pozostałości po środkach czyszczących. Resztki środka czyszczącego, jak i nowe zabrudzenia mogą pod wpływem działania promieni UV albo podczerwonego promieniowania słonecznego doprowadzić do nieodwracalnych szkód w nawierzchni lakierowanej, co może bezpośrednio rzutować na estetykę całości.
5. W zależności od uwarunkowań środowiskowych lakierowana nawierzchnia musi być dokładnie wyczyszczona przynajmniej raz do roku. Zaleca się jednak czyszczenie przynajmniej dwa razy do roku (na przykład na początku roku oraz jesienią).
6. Nie wolno stosować środków zawierających substancje żrące, ketony, wielowartościowe alkohole, eter glikolu, węglowodory halogenowe itp.
7. Nie wolno używać do czyszczenia ani silnych kwasów ani zasad.
8. Nie wolno szorować.
9. Czyszczenie nie powinno mieć miejsca w pełnym słońcu. Zaleca się przeprowadzanie czynności czyszczących przy pewnym zachmurzeniu albo podczas deszczowej pogody, aby uniknąć ryzyka szybkiego wyschnięcia i wchłonięcia środka czyszczącego.
10. Nie dopuszcza się stosowania urządzeń wysokociśnieniowych albo parowych

Pozostałe informacje dot. lakierowania

1. Aby usunąć zabrudzenia oraz kurz, należy spłukać powierzchnię strumieniem zimnej wody.
2. Powierzchnie pokryte delikatnie ługiem mydlanym, należy przetrzeć gąbką, szmatką z mikrowłókna albo delikatną szczotką i pozwolić na wchłonięcie mydła. Czas ekspozycji na środek czyszczący powinien wynosić maksymalnie godzinę.
3. Dokładnie spłukać czystą zimną wodą. Korzystanie z urządzeń wysokociśnieniowych jest możliwe przy zachowaniu minimalnego odstępów wynoszącego 1 m. Zabrania się używania dysz oraz parowych urządzeń czyszczących.
4. Po splukaniu powierzchni należy ją wytrzeć za pomocą miękkiego materiału, który nie powinien zawierać środka czyszczącego.

Gwarancja nie obowiązuje:

1. W przypadku szkód spowodowanych umyślnie oraz wskutek rażącego zaniedbania.
2. Szkód, spowodowanych:
 - a. wojną, aktami terrorystycznymi, sabotażem
 - b. strajkami, zamieszkami ulicznymi, przewrotem, powstaniem
 - c. nieprzestrzeganiem przepisów wynikających z instrukcji montażu Verasol
 - d. wybuchem wulkanu, trzęsieniem ziemi, powodzią, tsunami oraz innymi katastrofami naturalnymi.
 - e. Bezpośrednimi lub pośrednimi skutkami eksplozji, podwyższenia temperatury powyżej 80 stopni Celsjusza, radioaktywności, promieniowania jonizującego oraz trujących, wybuchowych lub niebezpiecznych substancji, także odpadów.
 - f. Szkody wskutek nieprzestrzegania zasad i przyjętych praktyk, które stanowią podstawę odbioru produktów.
 - g. Szkody wskutek wprowadzenia istotnych zmian w produktach objętych gwarancją (istotne zmiany to takie, które oddziałują na produkt w sposób pierwszorzędny)
 - h. Pośrednie albo niematerialne szkody typu utrata praw użytkowania, bezrobocie, obniżenie wartości, kary grzywny za opóźnienia itp.
 - i. Szkody spowodowane czyszczeniem za pomocą substancji, które nie są do tego przeznaczone oraz w przypadku błędów konstrukcyjnych lub tych powstałych podczas napraw
 - j. Szkody na podstawie użycia towaru niezgodnie z jego przeznaczeniem.
 - k. Opóźnienia spowodowanych opóźnieniami w przeprowadzeniu naprawy z winy nieleżącej po stronie producenta albo ewentualnych prac dodatkowych, które zostały zlecone podczas wcześniejszej inspekcji albo kontroli.

ZAREJESTRUJ PRODUKT NA
WWW.VERASOL.PL

